

HLA 66, 86

STIHL



2 - 24	Gebrauchsanleitung
24 - 45	Instruction Manual
46 - 69	Manual de instrucciones
69 - 89	Skötselansvisning
89 - 111	Käyttöohje
111 - 132	Bedjeningsvejledning
132 - 152	Bruksanvisning
152 - 175	Návod k použití
175 - 198	Használati utasítás
198 - 221	Instruções de serviço
221 - 246	Инструкция по эксплуатации
246 - 268	Instrukcja użytkowania
268 - 296	Ръководство за употреба
296 - 319	Instrucțiuni de utilizare



nia. Nieprawidłowe ładowanie lub ładowanie poza zakresem temperatur podanym w instrukcji użytkowania może prowadzić do uszkodzenia akumulatora i zwiększać ryzyko pożaru.

26.7 Serwis

- a) **Naprawy posiadanego urządzenia elektrycznego należy zlecać tylko wykwalifikowanym elektrotechnikom oraz wyłącznie z zastosowaniem oryginalnych części zamiennych.** W ten sposób można stwierdzić, że urządzenie jest bezpieczne.
- b) **Nie wolno nigdy poddawać konserwacji uszkodzonych akumulatorów.** Wszystkie prace konserwacyjne związane z akumulatorami mogą być przeprowadzane tylko przez producenta lub upoważnione punkty obsługi klienta.

26.8 Zasady bezpieczeństwa dotyczące nożyc do żywoptotów

Ogólne zasady bezpieczeństwa dotyczące nożyc do pielęgnacji żywoptotów

- a) **Wszystkie części ciała trzymać z dala od noża. Nie próbować usuwać obciążonego materiału przy pracujących nożach ani przytrzymywać ciętego materiału.** Po wyłączeniu włącznika noże poruszają się jeszcze przez pewien czas. Moment nieuwagi podczas pracy nożyc do pielęgnacji żywoptotów może prowadzić do poważnych obrażeń.
- b) **Nożyce należy przynieść, trzymając je za uchwyt przy zatrzymanych nożach. Należy uważać, aby nie włączyć włącznika.** Prawidłowe przenoszenie nożyc zmniejsza niebezpieczeństwo niezamierzonego uruchomienia i zranienia przez nóż.
- c) **Podczas transportu lub przechowywania nożyc należy zawsze zakładać osłonę na noże.** Prawidłowe używanie nożyc zmniejsza niebezpieczeństwo obrażeń przez nóż.
- d) **Przed usunięciem zaklinowanego materiału lub konserwacją urządzenia, należy wyłączyć wszystkie włączniki oraz wyciągnąć lub wyłączyć akumulator.** Niespodziewane uruchomienie nożyc podczas usuwania zaklinowanego materiału może prowadzić do poważnych obrażeń.
- e) **Ze względu na to, że noże mogą natrafić na niewidoczne przewody elektryczne, urządzenie należy trzymać wyłącznie za izolowane powierzchnie uchwytów.** Dotknięcie nożami

przewodu będącego pod napięciem może spowodować, że metalowe elementy urządzenia znajdują się również pod napięciem, co może prowadzić do porażenia prądem elektrycznym.

- f) **Nie zbliżać przewodów do miejsca cięcia.** Przewody mogą być ukryte w żywoptotach i krzewach, co grozi ich przypadkowym przecięciem przez nóż.
- g) **Nie używać nożyc przy złej pogodzie, zwłaszcza podczas burzy.** Zmniejsza to ryzyko uderzenia pioruna.

26.9 Dodatkowe zasady bezpieczeństwa dotyczące nożyc do pielęgnacji żywoptotów o zwiększonym zasięgu

- a) **Aby zmniejszyć niebezpieczeństwo porażenia prądem, nigdy nie używać nożyc do pielęgnacji żywoptotów o przedłużonym zasięgu w pobliżu przewodów elektrycznych.** Dotknięcie przewodów elektrycznych lub praca w ich pobliżu może spowodować poważne obrażenia lub śmiertelne porażenie prądem elektrycznym.
- b) **Nożyce do pielęgnacji żywoptotów o zwiększonym zasięgu obsługiwać zawsze oboma rękami.** Nożyce do pielęgnacji żywoptotów o zwiększonym zasięgu trzymać zawsze oboma rękami, aby nie stracić nad nimi kontroli.
- c) **Podczas prac nożycami do pielęgnacji żywoptotów o zwiększonym zasięgu powyżej wysokości głowy stosować ochronę głowy.** Spadające kawałki ciętego materiału mogą spowodować ciężkie obrażenia.

Съдържание

1	Предговор.....	269
2	Информация относно настоящото Ръководство за употреба.....	269
3	Преглед на съдържанието.....	270
4	Указания за безопасност.....	272
5	Подготовка на апарата за подрязване на жив плет.....	278
6	Зареждане на акумулатора и светодиодите.....	279
7	Активиране и деактивиране на безжичен интерфейс Bluetooth®.....	280
8	Монтаж на апарата за подрязване на жив плет.....	280

9	Поставяне и изваждане на акумулатора.....	280
10	Включване и изключване на апарата за подрязване на жив плет.....	281
11	Проверка на апарата за подрязване на жив плет и акумулаторната батерия... 281	
12	Работа с апарата за подрязване на жив плет.....	282
13	След работа.....	284
14	Транспортиране.....	284
15	Съхранение.....	285
16	Почистване.....	286
17	Поддръжка /обслужване.....	286
18	Ремонт.....	287
19	Отстраняване на неизправности.....	287
20	Технически данни.....	289
21	Комбинации от самари.....	290
22	Резервни части и принадлежности.....	291
23	Отстраняване /изхвърляне.....	291
24	Декларация на ЕС (EU) за съответствие.....	291
25	Декларация за съответствие UKCA.....	292
26	Общи указания за безопасност за електрически инструменти.....	292

1 Предговор

Уважаеми клиенти,

Радваме се, че сте избрали изделие на фирма STIHL. Ние разработваме и произвеждаме продукти с най-високо качество в съответствие с изискванията на нашите клиенти. Така се създават продукти, които се отличават с висока надеждност дори при изключително високо натоварване.

STIHL също така държи на най-високото ниво в обслужването. Сътрудниците в специализираните ни търговски обекти са готови да ви дадат компетентна консултация и съвети, както и да поемат комплексно техническо обслужване на закупените от Вас апарати.

STIHL е категоричен привърженик на устойчивото и отговорно отношение към природата. Настоящото ръководство за употреба следва да Ви подпомогне в продължителното, сигурно и екологично използване на Вашия продукт на STIHL.

Благодарим Ви за доверието и Ви пожелаваме удоволствие от употребата на изделието от фирма STIHL.



Dr. Nikolas Stihl

ВАЖНО! ПРОЧЕТЕТЕ ПРЕДИ УПОТРЕБА – И СЪХРАНЯВАЙТЕ.

2 Информация относно настоящото Ръководството за употреба

2.1 Действащи документи

Валидни са местните предписания за безопасност.

- ▶ Допълнително към настоящото ръководство за употреба да се прочетат, разберат и съхраняват следните документи:
 - Ръководство за употреба на използвания самар
 - Ръководство за употреба на акумулаторната батерия STIHL AR
 - Ръководство за употреба „Чанта с колан AP със захранващ кабел“
 - Указания за безопасност на акумулаторната батерия STIHL AP
 - Ръководство за употреба на зарядните устройства STIHL AL 101, 301, 301-4, 500
 - Информация за безопасност за акумулаторните батерии и изделията вградена акумулаторна батерия на STIHL: www.stihl.com/safety-data-sheets

Допълнителна информация за STIHL connected, съвместими продукти и ЧЗВ можете да намерите на www.connect.stihl.com или в специализиран търговски обект на STIHL.

Знакът дума и символите (логата) Bluetooth® са регистрирани търговски марки, собственост на Bluetooth SIG, Inc. Всяко използване на този знак/символ от STIHL става с лиценз.

Акумулаторните батерии с  са оборудвани с безжичен интерфейс Bluetooth®. Местните ограничения за експлоатация (например в самолети или болници) трябва да бъдат съблюдавани.

2.2 Обозначение на предупредителни указания, които се срещат в текста

ОПАСНОСТ

- Това указание предупреждава за опасностите, които могат да доведат до тежки наранявания или до смърт.
 - ▶ Посочените мерки ще помогнат за предотвратяването на тежки наранявания или смърт.

ПРЕДУПРЕЖДЕНИЕ

- Това указание предупреждава за опасностите, които могат да доведат до тежки наранявания или до смърт.
 - ▶ Посочените мерки ще помогнат за предотвратяването на тежки наранявания или смърт.

УКАЗАНИЕ

- Това указание предупреждава за опасности, които могат да доведат до материални щети.
 - ▶ Посочените мерки ще помогнат за предотвратяването на материални щети.

2.3 Символи в текста



Този символ насочва към глава от настоящото ръководство за употреба.

3 Преглед на съдържанието

3.1 Уред за подрязване на жив плет STIHL HLA 66 и акумулаторна батерия

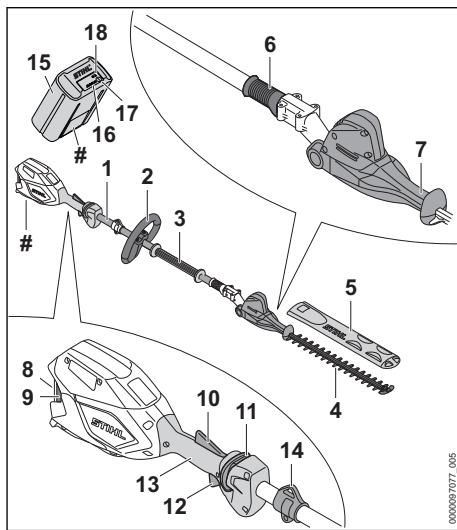

1 Стебловидно тяло

Стебловидното тяло свързва всички конструктивни елементи помежду им.

2 Кръгова обхващаща ръкохватка

Кръговата обхващаща ръкохватка служи за носене и водене на уреда за подрязване на жив плет.

3 Маркуч на ръкохватката

Маркучът на ръкохватката служи за носене и водене на уреда за подрязване на жив плет.

4 Режещи ножове

Режещите ножове служат за нарязване на материала, предназначен за рязане.

5 Предпазител за режещите ножове

Предпазителят за режещите ножове предпазва от контакт с режещите ножове.

6 Подвижна втулка

Подвижната втулка деблокира настройката на ъгъла на режещите ножове.

7 Дръжка на шарнирното съединение

Дръжката на шарнирното съединение служи за настройване на ъгъла на режещите ножове.

8 Приемно гнездо за акумулаторната батерия

В това гнездо се поставя акумулаторната батерия.

9 Блокиращ лост

Посредством блокиращия лост акумулаторната батерия се задържа в предвиденото за нея приемно гнездо.

10 Ергономичен лост

Ерго лостът задържа освобождаващия шибър на позиция, когато лостът за ръчно включване/изключване се пусне.

11 Освобождаващ шибър

Освобождаващият шибър деблокира лоста за ръчно включване/изключване.

12 Лост за ръчно включване/изключване

Лостът за ръчно включване/изключване включва и изключва уреда за подрязване на жив плет.

13 Дръжка за управление

Дръжката за управление служи за управление, носене и водене на уреда за подрязване на жив плет.

14 Носеща халка

Носещата халка служи за окачване на самара.

15 Акумулаторна батерия

Акумулаторната батерия захранва уреда за подрязване на жив плет с енергия.

16 Светодиоди

Светодиодите показват състоянието на зареждане на акумулаторната батерия и евентуални неизправности.

17 Бутон

С този бутон се активират светодиодите на акумулаторната батерия. Той активира и деактивира безжичния интерфейс Bluetooth® (ако е наличен).

18 Светодиод „BLUETOOTH®“ (само за акумулаторни батерии с)

Светодиодът показва активирането и деактивирането на безжичния интерфейс Bluetooth®.

Табелка с техническите данни с машинния номер

3.2 Уред за подрязване на жив плет STIHL HLA 86 и акумулаторна батерия

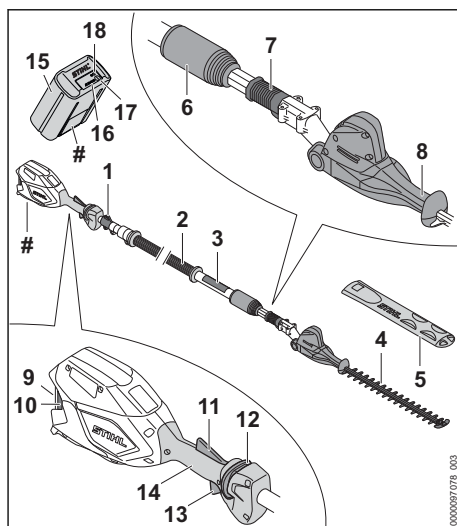

1 Носеща халка

Носещата халка служи за окачване на самара.

2 Стебловидно тяло

Стебловидното тяло свързва всички конструктивни елементи помежду им.

3 Маркуч на ръкохватката

Маркучът на ръкохватката служи за носене и водене на уреда за подрязване на жив плет.

4 Режещи ножове

Режещите ножове служат за нарязване на материала, предназначен за рязане.

5 Предпазител за режещите ножове

Предпазителят за режещите ножове предпазва от контакт с режещите ножове.

6 Затягаща гайка

Затягащата гайка служи за настройване на дължината на стебловидното тяло.

7 Подвижна втулка

Подвижната втулка деблокира настройката на ъгъла на режещите ножове.

8 Дръжка на шарнирното съединение

Дръжката на шарнирното съединение служи за настройване на ъгъла на режещите ножове.

9 Приемно гнездо за акумулаторната батерия

В това гнездо се поставя акумулаторната батерия.

10 Блокиращ лост

Посредством блокиращия лост акумулаторната батерия се задържа в предвиденото за нея приемно гнездо.

11 Ергономичен лост

Ерго лостът задържа освобождаващия шибър на позиция, когато лостът за ръчно включване/изключване се пусне.

12 Освобождаващ шибър

Освобождаващият шибър деблокира лоста за ръчно включване/изключване.

13 Лост за ръчно включване/изключване

Лостът за ръчно включване/изключване включва и изключва уредът за подрязване на жив плет.

14 Дръжка за управление

Дръжката за управление служи за управление, носене и водене на уреда за подрязване на жив плет.

15 Акумулаторна батерия

Акумулаторната батерия захранва уреда за подрязване на жив плет с енергия.

16 Светодиоди

Светодиодите показват състоянието на зареждане на акумулаторната батерия и евентуални неизправности.

17 Бутон

С този бутон се активират светодиодите на акумулаторната батерия. Той активира и деактивира безжичния интерфейс Bluetooth® (ако е наличен).

18 Светодиод „BLUETOOTH®“ (само за акумулаторни батерии с)

Светодиодът показва активирането и деактивирането на безжичния интерфейс Bluetooth®.

Табелка с техническите данни с машинния номер

3.3 Символи

Символите могат да се намират върху уреда за подрязване на жив плет и акумулаторната батерия и означават следното:



В тази позиция затягащата гайка е отворена. Стебловидното тяло може да бъде извадено.



В тази позиция затягащата гайка е затворена. Стебловидното тяло не може да се извади.



1 светодиод свети в червено в червено. Акумулаторната батерия е силно загряла или силно се е охладила.



4 светодиода мигат в червено. В акумулаторната батерия има неизправност.



Гарантирано максимално ниво на звуковата мощност в съответствие с Директива 2000/14/ЕО в децибели / dB(A), за да се направят сравними звуковите емисии на изделията.



Акумулаторната батерия има безжичен интерфейс Bluetooth® и може да се свърже с приложението STIHL connected.



Посоченото в непосредствена близост до символа показва енергийното съдържание на акумулаторната батерия според спецификацията на производителя на клетката. Наличното за приложение енергийно съдържание е по-ниско.



Не изхвърляйте изделието заедно с битовите отпадъци.

4 Указания за безопасност

4.1 Предупредителни символи

Предупредителните символи върху уреда за подрязване на жив плет или акумулаторната батерия означават следното:



Да се спазват указанията за безопасност и мерките, свързани с тях.



Да се прочете, разбере и съхранява настоящото Ръководство за употреба.



Носете предпазни очила и предпазна каска.



Носете защитни обувки.



Да се носят работни ръкавици.



Не докосвайте движещите се режещи ножове.



Да се спазва безопасно разстояние.



Изваждайте акумулаторната батерия при прекъсване на работа, при транспортиране, съхраняване, по време на дейностите по поддръжката или ремонта на машината.



Пазете акумулаторната батерия от горещина и огън.



Не потапяйте акумулаторните батерии в течности.

4.2 Употреба по предназначение

Уредът за подрязване на жив плет STIHL HLA 66 или HLA 86 служи за подрязване на земни покрития, високи живи плетове, високи храсти, високи хрсталаци и висок гъсталак.

Уредът за подрязване на жив плет може да се използва при дъжд.

Уредът за подрязване на жив плет се захранва с енергия от акумулаторна батерия STIHL AP или STIHL AR.

Акумулаторната батерия с **CB** комбинация с приложението STIHL connected прави възможно персонализирането и предаването на информация към акумулаторната батерия на базата на Bluetooth® технологията.

▲ ПРЕДУПРЕЖДЕНИЕ

- Акумулаторните батерии, които не са одобрени от STIHL за уреда за подрязване на жив плет, могат да предизвикат пожар и експлозия. Може да се стигне до тежки наранявания и смърт на хора и до материални щети.
 - ▶ Използвайте уреда за подрязване на жив плет с акумулаторна батерия STIHL AP или STIHL AR.
- Ако уредът за подрязване на жив плет или акумулаторната батерия не се използва по предназначение, може да се стигне до тежко нараняване или дори до смърт на хора, както и до възникване на материални щети.
 - ▶ Уредът за подрязване на жив плет да се използва така, както е описано в това ръководство за употреба.

- ▶ Използвайте акумулаторната батерия така, както е описано в това ръководство за употреба, ръководството за употреба на акумулаторната батерия STIHL AR, приложението STIHL connected и на www.connect.stihl.com.

4.3 Изисквания към ползвателя

▲ ПРЕДУПРЕЖДЕНИЕ

- Ползвателите, които не са инструктирани предварително, не са в състояние да разпознаят или преценят опасностите, свързани с апарата за подрязване на жив плет и с акумулаторната батерия. Ползвателят или други хора могат да получат тежки или смъртоносни наранявания.



- ▶ Ръководството за употреба да се прочете, разбере и съхранява.

- ▶ Когато апаратът за подрязване на жив плет или акумулаторната батерия се дава на друг ползвател: да му се предаде също и ръководството за употреба.
- ▶ Уверете се, че ползвателят удовлетворява следните изисквания:

- Ползвателят е отпочинал.
- Ползвателят физически, емоционално и умствено е способен да обслужва апарата за подрязване на жив плет и акумулаторната батерия и да работи с нея. В случай че ползвателят физически, сетивно или умствено е ограничен да го направи, той може да работи с тях само под надзора или ръководството на отговорно лице.
- Ползвателят е в състояние да разпознае и прецени опасностите от апарата за подрязване на жив плет и акумулаторната батерия.
- Ползвателят е пълнолетно лице или се обучава професионално в съответствие с националните разпоредби под надзора на друго лице.
- Ползвателят трябва да е получил инструкции от специализиран търговски обект на фирма STIHL или от друг компетентен човек, преди да пристъпи към работа с апарата за подрязване на жив плет за първи път.
- Ползвателят не се намира под въздействие на алкохол, медикаменти или наркотици.

- ▶ При съмнения се обърнете към специализиран търговски обект на STIHL.

4.4 Облекло и екипировка

▲ ПРЕДУПРЕЖДЕНИЕ

- По време на работа дългата коса може да се втегли в уреда за подрязване на жив плет. Ползвателят може да бъде сериозно ранен.

- ▶ Приберете и осигурете дългата коса по такъв начин, че тя да се намира над раменете.

- По време на предмети могат да бъдат изхвърлени с висока скорост. Ползвателят може да бъде наранен.



- ▶ Носете плътно прилягащи предпазни очила. Подходящи предпазни очила са тези, които са минали проверка по стандарт EN 166 или по националните нормативи и със съответна маркировка се предлагат в търговската мрежа.

- Падащи надолу предмети могат да причинят травми на главата.



- ▶ Носете предпазна каска.

- По време на работа може да се вдигне прах. Вдишаният прах може да увреди здравето и да предизвика алергични реакции.

- ▶ Ако се вдига прах: носете противопрахова маска.

- Неподходящо облекло може да се оплете в дървения материал, храстите и в уреда за подрязване на жив плет. Ползватели без подходящо облекло могат да получат тежки наранявания.

- ▶ Носете плътно прилягащо облекло.
- ▶ Не носете шалове и бижута.

- По време на почистване или поддръжка ползвателят може да влезе в контакт с режещите ножеве. Ползвателят може да бъде наранен.



- ▶ Носете работни ръкавици от устойчив материал.

- Ако ползвателят носи неподходящи обувки, той може да се подхлъзне. Ползвателят може да бъде наранен.



- ▶ Носете здрави затворени обувки с подметки с грайфери.

4.5 Работен участък и неговата околност

4.5.1 Уред за подрязване на жив плет

▲ ПРЕДУПРЕЖДЕНИЕ

- Външни хора, деца и животни не могат да разпознават и оценяват опасности, свързани с работа на уреда за подрязване на жив плет и опасностите от евентуално изхвърчащи предмети. Външни лица, деца и животни могат да получат тежки наранявания и да бъдат причинени материални щети.



- ▶ Външни хора, деца и животни да се държат на разстояние 5 м по периметъра на работния участък.

- ▶ Да се спазва разстояние от 5 м спрямо всякакви предмети.

- ▶ Не оставяйте уреда за подрязване на жив плет без наблюдение.

- ▶ Уверете се, че деца не могат да си играят с уреда за подрязване на жив плет.

- Електрическите компоненти на уреда за подрязване на жив плет могат да произведат искри. В леснозапалима или експлозивна среда искрите могат да предизвикат пожар или експлозия. Може да се стигне до тежки наранявания и смърт на хора и до материални щети.

- ▶ Да не се работи в лесно възпламенима или експлозивна среда.

4.5.2 Акумулаторна батерия

▲ ПРЕДУПРЕЖДЕНИЕ

- Външните лица, децата и животните не могат да разпознават и оценяват опасностите, свързани с акумулаторната батерия. Външните лица, децата и животните могат да получат тежки наранявания.

- ▶ Дръжте далеч външни лица, деца и животни.

- ▶ Не оставяйте акумулаторната батерия без надзор.

- ▶ Уверете се, че деца не могат да играят с акумулаторната батерия.

- Акумулаторната батерия не е защитена срещу всички въздействия на околната среда. Ако акумулаторната батерия е изложена на неподходящи въздействия на околната среда, тя може да се запали, да експлодира или да се повреди непоправимо. В резултат от това може да се стигне до тежки наранявания на хора и възникване на материални щети.



- ▶ Пазете акумулаторната батерия от горещина и огън.
- ▶ Не хвърляйте ножицата в огън.

- ▶ Не зареждайте, използвайте и съхранявайте акумулаторната батерия извън посочените температурни граници  20.5.



- ▶ Не потапяйте акумулаторните батерии в течности.

- ▶ Дръжте акумулаторната батерия далеч от малки метални части.
- ▶ Не излагайте акумулаторната батерия на високо налягане.
- ▶ Не излагайте акумулаторната батерия на микровълни.
- ▶ Защитете акумулаторната батерия от химикали и соли.

4.6 Състояние, съответстващо на изискванията за безопасност

4.6.1 Уред за подрязване на жив плет

Апаратът за подрязване на жив плет се намира в състояние, съответстващо на изискванията за безопасност, когато са изпълнени следните условия:

- Уредът за подрязване на жив плет не е повреден.
- Уредът за подрязване на жив плет е чист.
- Елементите на управлението функционират нормално и не са променени.
- Режещите ножове са правилно монтирани.
- Монтирани са оригинални принадлежности на STIHL за този уред за подрязване на жив плет.
- Принадлежностите са монтирани правилно.

▲ ПРЕДУПРЕЖДЕНИЕ

- При състояние, неотговарящо на изискванията за техническа безопасност, е възможно конструктивни части вече да не функционират правилно, а предпазните устройства - да не действат. Може да се

стигне до сериозни наранявания на хора или смърт.

- ▶ Работете с неповреден уред за подрязване на жив плет.
- ▶ Ако уредът за подрязване на жив плет е мръсен: почистете го.
- ▶ Не правете промени по уреда за подрязване на жив плет.
- ▶ Ако елементите за управление не функционират: уредът за подрязване на жив плет да не се използва.
- ▶ Монтирайте оригинални принадлежности на STIHL за този уред за подрязване на жив плет.
- ▶ Монтирайте принадлежностите така, както е описано в това ръководство за употреба или както е описано в ръководството за употреба на принадлежностите.
- ▶ Да не се вкарват никакви предмети в отворите на уреда за подрязване на жив плет.
- ▶ Сменете износените или повредени указателни табелки.
- ▶ При съмнения се обърнете към специализиран търговски обект на STIHL.

4.6.2 Режещи ножове

Режещите ножове се намират в състояние, съответстващо на изискванията за безопасност, когато са изпълнени следните условия:

- Режещите ножове не са повредени.
- Режещите ножове не са деформирани.
- Режещите ножове са лесно подвижни.
- Режещите ножове са добре заточени.
- Режещите ножове са гладки, без мустаци.

▲ ПРЕДУПРЕЖДЕНИЕ

- Ако режещите ножове не се намират в съответното безопасно техническо състояние някои части от тях могат да се разхлабят и да се изхвърчат навън. Може да се стигне до сериозни наранявания на лица.
 - ▶ Да се работи само с неповреден/изправен режещ нож.
 - ▶ Режещите ножове трябва правилно да се заточват и да се почистват от мустаци.
 - ▶ При съмнения и въпроси обърнете се към сътрудник в специализиран търговски обект на фирма STIHL.

4.6.3 Акумулаторна батерия

Акумулаторната батерия се намира в състояние, съответстващо на изискванията за безо-

пасност, когато са изпълнени следните условия:

- Акумулаторната батерия не е повредена.
- Акумулаторната батерия е чиста и суха.
- Акумулаторната батерия функционира и не е променена.

▲ ПРЕДУПРЕЖДЕНИЕ

- Акумулаторната батерия повече не може да функционира безопасно, ако не е в състояние, съответстващо на изискванията за безопасност. Може да се стигне до сериозни наранявания на хората.
 - ▶ Работете с неповредена и функционираща акумулаторна батерия.
 - ▶ Не зареждайте повредена или дефектна акумулаторна батерия.
 - ▶ Ако акумулаторната батерия е замърсена: почистете я.
 - ▶ Ако акумулаторна батерия е мокра: оставете я да изсъхне,  20.5.
 - ▶ Не променяйте акумулаторната батерия.
 - ▶ Не вкарвайте предмети в отворите на акумулаторната батерия.
 - ▶ Не присъединявайте или свързвайте какъсо електрическите контакти на акумулаторната батерия с метални предмети.
 - ▶ Не отваряйте акумулаторната батерия.
 - ▶ Сменете износените или повредени указателни табелки.
- От повредена акумулаторна батерия може да изтича течност. Ако течността влезе в контакт с кожата или очите, кожата или очите могат да бъдат раздразнени.
 - ▶ Избягвайте контакт с течността.
 - ▶ При контакт с кожата: засегнатите участъци на кожата да се измият обилно с вода и сапун.
 - ▶ При контакт с очите: очите да се изплакват обилно с вода в продължение на най-малко 15 минути и да се потърси лекар.
- Повредената или дефектна акумулаторна батерия може да мирише необичайно, да пуши гори. Може да се стигне до тежки наранявания и смърт на хора и до материални щети.
 - ▶ Ако акумулаторната батерия мирише необичайно, пуши или гори: тя да не бива да се използва и трябва да се държи далеч от горивни материали.
 - ▶ Ако акумулаторната батерия гори: опитайте се да загазите акумулаторната батерия с пожарогасител или вода.

4.7 Работа

▲ ПРЕДУПРЕЖДЕНИЕ

- В някои ситуации ползвателят не може да работи концентрирано. Тогава ползвателят може да се спъне, да падне и тежко да се нарани.
 - ▶ Работете спокойно и съсредоточено.
 - ▶ Ако условията на видимост или осветление са лоши: да не се работи с уреда за подрязване на жив плет.
 - ▶ Работете самостоятелно с уреда за подрязване на жив плет.
 - ▶ Внимавайте за препятствия.
 - ▶ Докато работите, стойте на земята и пазете равновесие. Ако се налага да се работи на високо: използвайте повдигателна работна платформа или устойчиви скелета.
 - ▶ Ако се появят признаци на умора: направете почивка по време на работата.
- Ако ползвателят работи над нивото на раменете си, той може да се измори по-бързо. Ползвателят може да бъде сериозно ранен.
 - ▶ Работете само за кратки интервали от време над нивото на раменете си.
 - ▶ Правете почивки в процеса на работа.
- Ако движещият се режещ нож се удари в твърд предмет, той може бързо да спре. В резултат от възникналите реактивни сили ползвателят може да изгуби контрол върху уреда за подрязване на жив плет и да получи тежка травма.
 - ▶ Дръжте уреда за подрязване на жив плет здраво с две ръце.
 - ▶ Преди започване на работа претърсете живия плет за наличие на твърди предмети и ги отстранете.
- Ползвателят може да се пореже от движещите се режещи ножове. Ползвателят може да бъде сериозно ранен.
 - ▶ Не докосвайте движещите се режещи ножове.
 - ▶ Ако режещите ножове са блокирани от някакъв предмет: изключете уреда за подрязване на жив плет и извадете акумулаторната батерия. Едва тогава отстранете предмета.
- Ако по време на работа забележите промени или нещо необичайно в поведението на уреда за подрязване на жив плет, това означава, че състоянието му може да не съответства на изискванията за техническа безопасност. В резултат от това може да се



стигне до тежки наранявания на хора и възникване на материални щети.

- ▶ В този случай работата трябва да се прекрати, акумулаторната батерия да се извади и да се потърси специализиран търговски обект на STIHL.
- По време на работа уредът за подрязване на жив плет може да предизвика вибрации.
 - ▶ Носете ръкавици.



- ▶ Правете почивки в процеса на работа.
- ▶ При поява на признаци за нарушено кръвооросване: посетете лекар.
- При отпускане на лоста за ръчно включване/изключване режещите ножове продължават да се движат още около 1 секунда. Хората могат да се порежат от движещите се режещи ножове. Може да се стигне до сериозни наранявания на хората.
 - ▶ Изчакайте, докато режещите ножове престанат да се движат.
- В опасна ситуация ползвателят може да изпадне в паника и да не свали самара. Ползвателят може да бъде сериозно ранен.
 - ▶ Упражнявайте се да свалите самара.

▲ ОПАСНОСТ

- Ако се работи в участък с токопроводящи кабели под напрежение, режещите ножове могат да влязат в контакт с токопроводящите кабели под напрежение и да ги повредят. Ползвателят може да получи тежки, дори смъртоносни наранявания.

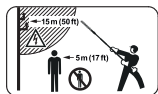

- ▶ Спазвайте разстояние от 15 m спрямо токопроводящите кабели.

4.8 Транспортиране

4.8.1 Апарат за подрязване на жив плет

▲ ПРЕДУПРЕЖДЕНИЕ

- При транспортирането апаратът за подрязване на жив плет може да се преобърне или да се измести. Това може да причини тежки наранявания на хора и материални щети.



- ▶ Извадете акумулаторната батерия.

- ▶ Изтласкайте предпазителя за режещите ножове върху режещите ножове така, че предпазителят да ги покрие изцяло.
- ▶ Обезопасете апарата за подрязване на жив плет с обтяжни колани, ремъци или мрежа така, че да не може да се преобърне или измести.

4.8.2 Акумулаторна батерия

▲ ПРЕДУПРЕЖДЕНИЕ

- Акумулаторната батерия не е защитена срещу всички въздействия на околната среда. Ако акумулаторната батерия се подложи на неподходящи въздействия на околната среда, тя може да се повреди и могат да възникнат материални щети.
 - ▶ Не бива да се транспортира повредена акумулаторна батерия.
- При транспортирането акумулаторната батерия може да се преобърне или да се измести. Това може да причини тежки наранявания на хора и материални щети.
 - ▶ Акумулаторната батерия трябва да се опакова така в опаковката, че да не може да се мести.
 - ▶ Подсигурете опаковката така, че да не може да се движи.

4.9 Съхранение

4.9.1 Уред за подрязване на жив плет

▲ ПРЕДУПРЕЖДЕНИЕ

- Децата не могат да разпознават и оценяват опасности, свързани с уреда за подрязване на жив плет. Децата могат да бъдат сериозно наранени.



- ▶ Извадете акумулаторната батерия.

- ▶ Изтласкайте предпазителя за режещите ножове върху режещите ножове така, че да ги покрие изцяло.
- ▶ Уредът за подрязване на жив плет да се съхранява извън обсега на деца.
- Електрическите контакти на уреда за подрязване на жив плет и металните му компоненти могат да кородират от влагата. Уредът за подрязване на жив плет може да се повреди.



- ▶ Извадете акумулаторната батерия.

- ▶ Уредът за подрязване на жив плет да се съхранява чист и сух.

4.9.2 Акумулаторна батерия

▲ ПРЕДУПРЕЖДЕНИЕ

- Децата не могат да разпознават и оценяват опасностите, свързани с акумулаторната батерия. Децата могат да бъдат сериозно наранени.
 - ▶ Съхранявайте акумулаторната батерия извън обсега на деца.
- Акумулаторната батерия не е защитена срещу всички въздействия на околната среда. Ако акумулаторната батерия е изложена на неподходящи въздействия на околната среда, тя може да се повреди неправилно.
 - ▶ Съхранявайте акумулаторната батерия в чисто и сухо състояние.
 - ▶ Съхранявайте акумулаторната батерия в затворено помещение.
 - ▶ Съхранявайте акумулаторната батерия отделно от уреда за подрязване на жив плет.
 - ▶ Ако акумулаторната батерия се съхранява в зарядното устройство: извадете щепсела и съхранявайте акумулаторната батерия със състояние на зареждане между 40 % и 60 % (2 светодиода в зелено светодиода).
 - ▶ Не съхранявайте акумулаторната батерия извън посочените температурни граници,  20.4.

4.10 Почистване, поддръжка и ремонт

▲ ПРЕДУПРЕЖДЕНИЕ

- Ако по време на почистване, поддръжка и ремонт на уреда за подрязване на жив плет акумулаторната батерия е монтирана, то уредът за подрязване на жив плет може да се включи по невнимание. В резултат от това може да се стигне до тежки наранявания на хора и възникване на материални щети.



- ▶ Извадете акумулаторната батерия.

- Агресивните почистващи препарати, почистването с водна струя или острият предмет могат да повредят уреда за подрязване на жив плет, режещите ножове или акумулаторната батерия. Ако уредът за

подрязване на жив плет, режещите ножове или акумулаторната батерия не са почиствани правилно, частите им няма да функционират нормално, а предпазните им устройства ще престанат да действат. Може да се стигне до сериозни наранявания на хората.



- ▶ Почиствайте уреда за подрязване на жив плет, режещите ножове и акумулаторната батерия така, както е описано в настоящото ръководство за употреба.
- Ако поддръжката или ремонтът на уреда за подрязване на жив плет, режещите ножове или акумулаторната батерия не са извършени правилно, частите им няма да функционират нормално, а предпазните им устройства ще престанат да действат. Може да се стигне до сериозни наранявания на хора или смърт.
 - ▶ Не трябва самостоятелно да извършвате поддръжка или ремонтът на уреда за подрязване на жив плет и акумулаторната батерия.
 - ▶ Ако се налага поддръжка или ремонт на уреда за подрязване на жив плет или акумулаторната батерия: обърнете се към специализиран търговски обект на STIHL.
 - ▶ Режещите ножове да се обслужват така, както е описано в това ръководство за употреба.
- По време на почистване, поддръжка или ремонт на режещите ножове ползвателят може да се пореже от острият режещи зъбци. Ползвателят може да бъде наранен.
 - ▶ Носете работни ръкавици от устойчив материал.









5 Подготовка на апарата за подрязване на жив плет

5.1 Подготовка на уреда за подрязване на жив плет

Преди започване на работа е необходимо да се извършат следните стъпки:

- ▶ Уверете се, че следните части се намират в състояние, отговарящо на изискванията за техническата безопасност:
 - апарат за подрязване на жив плет,  4.6.1.
 - режещи ножове,  4.6.2.
 - акумулаторна батерия,  4.6.3.

- ▶ Проверете акумулаторната батерия,  11.2.
- ▶ Зареждайте акумулаторната батерия докрай, както е описано в ръководството за употреба на зарядни устройства STIHL AL 101, 301, 301-4, 500.
- ▶ Почистете уреда за подрязване на жив плет,  16.1.
- ▶ Монтирайте кръговата обхващаща ръкохватка (HLA 66),  8.1.
- ▶ Настройте ъгъла на режещите нож,  12.1.
- ▶ Регулирайте на дължината на стъбловидното тяло (HLA 86),  12.2.
- ▶ Поставете и настройте колана за носене на уреда на едно рамо,  12.3.
- ▶ Проверете елементите на управлението,  11.1.
- ▶ Ако тези стъпки не могат да се извършат: не използвайте повече уреда за подрязване на жив плет и се обърнете към специализиран търговски обект на STIHL.

5.2 Свързване на акумулаторната батерия с безжичен интерфейс Bluetooth® с приложението STIHL connected

- ▶ Активирайте безжичния интерфейс Bluetooth® на мобилния терминал.
- ▶ Активирайте безжичния интерфейс Bluetooth® на акумулаторната батерия,  7.1.
- ▶ Изтеглете приложението на STIHL connected от магазина с приложения на мобилния терминал и създайте акаунт.
- ▶ Отворете приложението на STIHL connected и се регистрирайте.
- ▶ Добавете акумулаторна батерия в приложението на STIHL connected и следвайте инструкциите на екрана.

Възможности за контакт и допълнителна информация можете да намерите на <https://support.stihl.com> или в приложението STIHL connected.

Приложението STIHL connected е на разположение в зависимост от пазара.

6 Зареждане на акумулатора и светодиодите

6.1 Зареждане на акумулаторната батерия

Времето на зареждане зависи от различни външни фактори, като например от температурата на акумулаторната батерия или от температурата на околната среда. За постигане на оптимална производителност спазвайте препоръчителните температурни диапазони,  20.5. Фактическото време на зареждане може да се различава от посоченото време. Времето за зареждане е посочено в линка www.stihl.com/charging-times.

- ▶ Зареждайте акумулаторната батерия така, както е описано в ръководството за употреба на зарядното устройство STIHL AL 101, 301, 301-4, 500.

6.2 Показване на нивото на зареждане

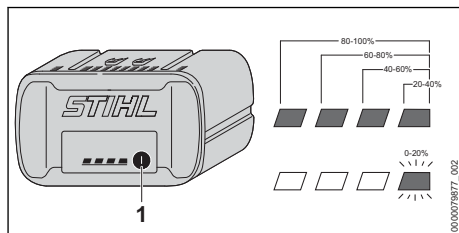

- ▶ Натиснете бутона (1).
Светодиодите светят в продължение на 5 секунди в зелено и показват състоянието на зареждането.
- ▶ Ако десният светодиод мига в зелено: заредете акумулаторната батерия.

6.3 Светодиоди на акумулаторната батерия

Светодиодите могат да показват състоянието на зареждане или наличието на неизправности в акумулаторната батерия. Светодиодите могат да светят или да мигат в зелено или в червено.

Когато светодиодите светят или мигат в зелено, те показват състоянието на зареждане.

- ▶ Когато светодиодите светят или мигат в червено: отстранете неизправностите,  19.
В апарата за подрязване на жив плет или акумулаторната батерия има неизправност.

7 Активиране и деактивиране на безжичен интерфейс Bluetooth®

7.1 Активиране на безжичния интерфейс Bluetooth®

- ▶ Ако акумулаторната батерия има безжичен интерфейс Bluetooth®: натиснете бутона и го задръжте натиснат дотогава, докато светодиодът „BLUETOOTH®“ до символа  свети в синьо за ок. 3.
Безжичният интерфейс Bluetooth® на акумулаторната батерия е активиран.

7.2 Деактивиране на безжичния интерфейс Bluetooth®

- ▶ Ако акумулаторната батерия има безжичен интерфейс Bluetooth®: натиснете бутона и го задръжте натиснат дотогава, докато светодиодът „BLUETOOTH®“ до символа  мигне в синьо шест пъти.
Безжичният интерфейс Bluetooth® на акумулаторната батерия е деактивиран.

8 Монтаж на апарата за подрязване на жив плет

8.1 Монтиране на кръговата обхващаща ръкохватка (HLA 66)

- ▶ Изключете уреда за подрязване на жив плет и свалете акумулаторната батерия.

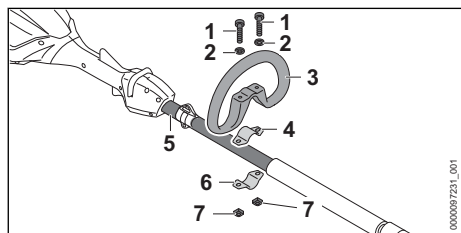

- ▶ Поставете фиксиращата скоба (4) в кръговата обхващаща ръкохватка (3).
- ▶ Поставете кръговата обхващаща ръкохватка (3) заедно с фиксиращата скоба (4) на стъбловидното тяло (5).
- ▶ Поставете шайбите (2) върху винтовете (1).

- ▶ Натиснете фиксиращата скоба (6) към стъбловидното тяло (5).
- ▶ Прекарайте винтовете (1) през отворите в кръговата обхващаща ръкохватка (3) и във фиксиращите скоби (4 и 6).
- ▶ Завинтете гайките (7) и ги затегнете здраво.

9 Поставяне и изваждане на акумулатора

9.1 Поставяне на акумулаторната батерия

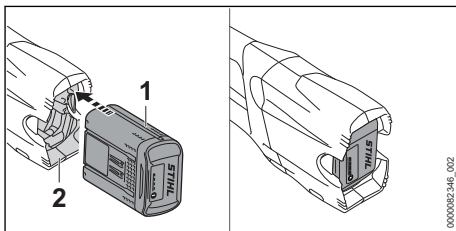

- ▶ Натиснете акумулаторната батерия (1) до упор в приемното ѝ гнездо (2).
Акумулаторната батерия (1) се фиксира с щракване и е блокирана.

9.2 Изваждане на акумулаторната батерия

- ▶ Поставете уреда за подрязване на жив плет върху равна повърхност.
- ▶ Дръжте едната си ръка пред приемното гнездо на акумулаторната батерия, за да не изпадне акумулаторната батерия (2).

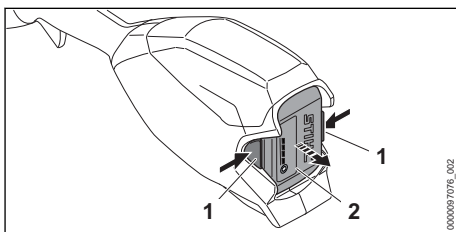

- ▶ Натиснете двата блокиращи лоста (1).
Сега акумулаторната батерия (2) е деблокирана и може да се извади.

10 Включване и изключване на апарата за подрязване на жив плет

10.1 Включване на уреда за подрязване на жив плет

- ▶ Дръжте уреда за подрязване на жив плет с едната си ръка за дръжката за управление така, че големият пръст да обхваща дръжката.
- ▶ С другата ръка дръжте уреда за подрязване на жив плет за кръговата обхващаща ръкохватка или за маркуча на ръкохватката така, че палецът Ви да обхваща кръговата обхващаща ръкохватка или маркуча на ръкохватката.

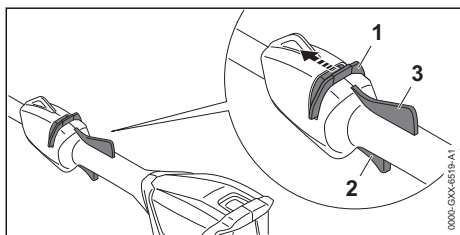

- ▶ Избутайте освобождаващия шибър (1) с палеца по посока на режещите ножове и го задръжте.
- ▶ Натиснете лоста за ръчно включване/изключване (2) с показалеца си и го задръжте натиснат. Уредът за подрязване на жив плет започва да ускорява, а режещите ножове се задвижват. Освобождаващият шибър (1) може да се пусне.

Когато ергономичният лост е натиснат (3), лостът за ръчно включване/изключване (2) остава отключен. По този начин лостът за ръчно включване/изключване може да бъде пуснат и натиснат отново, без освобождаващият шибър да трябва да бъде плъзган отново в посока към режещите ножове.

Когато лостът за ръчно включване/изключване (2) и ергономичният лост (3) бъдат пуснати, лостът за ръчно включване/изключване (2) е блокиран. Освобождаващият шибър (1) трябва да бъде плъзнат отново в посока към режещите ножове и да бъде задръжат, за да може лостът за ръчно включване/изключване (2) да бъде деблокиран.

10.2 Изключване на апарата за подрязване на жив плет

- ▶ Пуснете лоста за ръчно включване/изключване и Ergo лоста.
- ▶ Изчакайте, докато режещите ножове след около 1 секунда вече не се движат.
- ▶ Ако след около 1 секунда режещите ножове продължават да се движат: извадете акумулаторната батерия и се обърнете към специализиран търговски обект на STIHL. Апаратът за подрязване на жив плет е дефектен.

11 Проверка на апарата за подрязване на жив плет и акумулаторната батерия

11.1 Проверка на елементите на управлението

Освобождаващ шибър, Ergo лост и лост за ръчно включване/изключване

- ▶ Извадете акумулаторната батерия.
- ▶ Опитайте се да натиснете лоста за ръчно включване/изключване без да задействате освобождаващия шибър.
- ▶ Ако лостът за ръчно включване/изключване се поддава на натиск, не използвайте повече уреда за подрязване на жив плет и се обърнете към специализиран търговски обект на STIHL. Освобождаващият шибър е дефектен.
- ▶ Избутайте освобождаващия шибър с палеца по посока на режещите ножове и го задръжте.
- ▶ Натиснете Ergo лоста и го задръжте натиснат.
- ▶ Натиснете лоста за ръчно включване/изключване. Освобождаващият шибър може да се пусне.
- ▶ Пуснете лоста за ръчно включване/изключване и Ergo лоста.
- ▶ Ако освобождаващият шибър, лостът за ръчно включване/изключване или Ergo лостът са трудно подвижни или не се връщат автоматично в изходна позиция: не използвайте уреда за подрязване на жив плет и се обърнете към специализиран търговски обект на STIHL. Освобождаващият шибър, лостът за ръчно включване/изключване или Ergo лостът е дефектен.

Включване на апарата за подрязване на жив плет

- ▶ Поставете акумулаторната батерия.
 - ▶ Избутайте освобождаващия шибър по посока на режещите ножове и го задръжте.
 - ▶ Натиснете лоста за ръчно включване/ изключване и го задръжте натиснат. Режещите ножове се движат.
 - ▶ Ако 3 светодиода мигат в червено: извадете акумулаторната батерия и се обърнете към специализиран търговски обект на STIHL.
- В уреда за подрязване на жив плет има неизправност.
- ▶ Освободете лоста за ръчно включване/ изключване. След около 1 секунда режещите ножове престават да се движат.
 - ▶ Ако след около 1 секунда режещите ножове продължават да се движат: извадете акумулаторната батерия и се обърнете към специализиран търговски обект на STIHL.
- Уредът за подрязване на жив плет е дефектен.

11.2 Проверете акумулаторната батерия

- ▶ Натиснете бутона на акумулаторната батерия. Светодиодите светят или мигат.
 - ▶ Ако светодиодите не светят или не мигат: акумулаторната батерия да не се използва и да се потърси помощта на сътрудник в специализиран търговски обект на STIHL.
- В акумулаторната батерия има неизправност.

12 Работа с апарата за подрязване на жив плет

12.1 Настройка на ъгъла на режещите ножове

Ъгълът на режещите ножове може да бъде настроен според приложението и ръста на ползвателя в 2 различни позиции нагоре и 3 различни позиции надолу.

- ▶ Изключете уреда за подрязване на жив плет и свалете акумулаторната батерия.

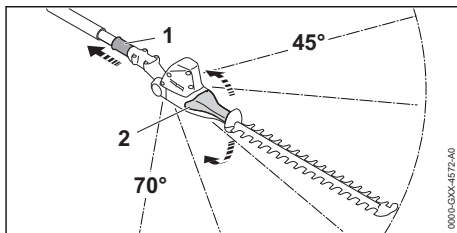

- ▶ Изтеглете подвижната втулка (1) назад и я задръжте.
- ▶ Хванете ръчката на шарнирното съединение (2) с ръка и настройте желания ъгъл.
- ▶ Пуснете подвижната втулка (1).
- ▶ Движете ръчката на шарнирното съединение (2), докато подвижната втулка (1) се фиксира. Подвижната втулка (1) лежи върху корпуса. Ъгълът на режещите ножове е настроен.
- ▶ Проверете дали ръчката на шарнирното съединение (2) е неподвижна.

12.2 Регулиране на дължината на стебловидното тяло (HLA 86)

Стебловидното тяло може да бъде регулирано по дължина в зависимост от приложението и ръста на ползвателя.

- ▶ Изключете уреда за подрязване на жив плет и свалете акумулаторната батерия.

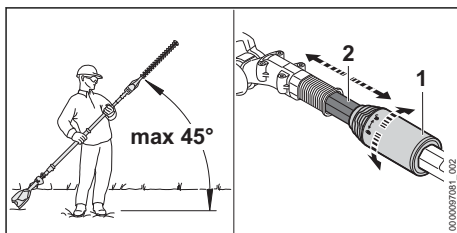

- ▶ Спазвайте ъгъл от 45° спрямо хоризонталата.
- ▶ Завъртете затягащата гайка (1) с половин оборот в посока ↻.
- ▶ Настройте стебловидното тяло (2) желаната дължина.
- ▶ Завъртете затягащата гайка (1) до упор в посока ↻.
- ▶ Проверете дали стебловидното тяло (2) е неподвижно. Ако стебловидното тяло (2) е неподвижно, дължината му е настроена.
- ▶ Ако стебловидното тяло не е неподвижно: въртете затягащата гайка в посока ↻ дотогава, докато стане неподвижно.

12.3 Поставяне и настройване на ремъка (колана) за носене на едно рамо

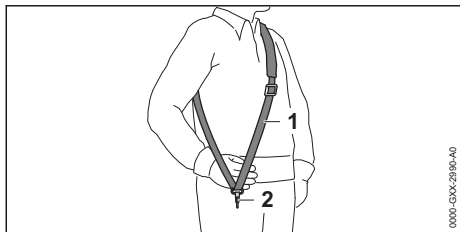

- ▶ Поставете ремъка (колана) за носене на едно рамо (1).
- ▶ Нагласете ремъка (колана) за носене на едно рамо (1) така, че карабинката (2) да се намира на около една педя разстояние от дясното Ви бедро.

Другите самари, които могат да се използват, са посочени в това ръководство за употреба  21.

12.4 Държане и управление на уреда за подрязване на жив плет

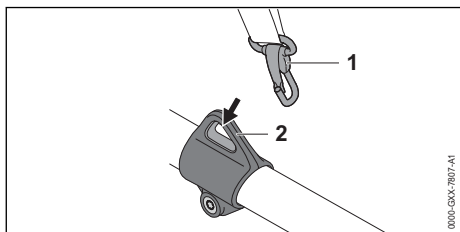

- ▶ Закачете носещата халка (2) на карабинера (1).

HLA 66

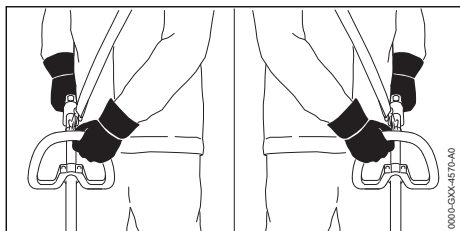

- ▶ Дръжте уреда за подрязване на жив плет с едната си ръка за дръжката за управление така, че големият пръст да обхваща дръжката.

- ▶ С другата си ръка дръжте уреда за подрязване на жив плет за кръговата обхващаща ръкохватка така, че големият пръст да обхваща ръкохватката.

HLA 66/86

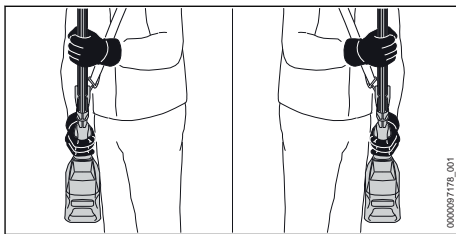

- ▶ Дръжте уреда за подрязване на жив плет с едната си ръка за дръжката за управление така, че големият пръст да обхваща дръжката.
- ▶ С другата си ръка дръжте уреда за подрязване на жив плет за маркучата на ръкохватката така, че големият пръст да обхваща маркучата на ръкохватката.

12.5 Рязане

Рязане близо до земята

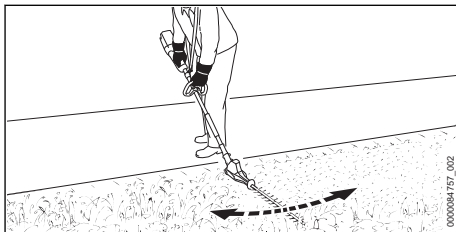

- ▶ Сгънете нагоре режещите ножове.
- ▶ Движете уреда за подрязване на жив плет равномерно напред и назад.
- ▶ Бавно и контролирано се придвижвайте напред.
- ▶ Ако производителността на рязане намалее: заточете режещите ножове.

Вертикално рязане

- ▶ Дебелите клони и по-тънките клонки се изрязват с помощта на специални ножици за кастрене на клони или с моторен трион.

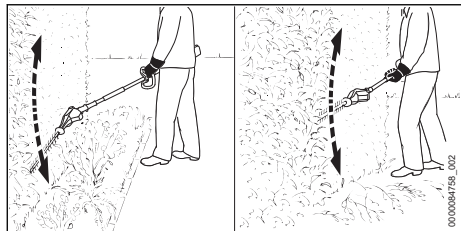

- ▶ Ако живият плет трябва да се реже на разстояние: сгънете нагоре режещите ножове.
- ▶ От едната страна на живия плет водете уреда за подрязване на жив плет дъгообразно напред и назад и така подрежете живия плет.
- ▶ Бавно и контролирано се придвижвайте напред.
- ▶ Другата страна на живия плет се реже по същия начин.
- ▶ Ако производителността на рязане намалее: заточете режещите ножове.

Хоризонтално рязане

- ▶ Дебелите клони и по-тънките клонки се изрязват с помощта на специални ножици за кастрене на клони или с моторен трион.

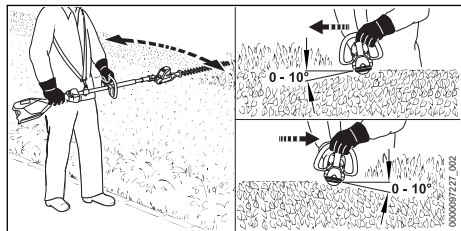

- ▶ Поставете режещите ножове върху горната страна на живия плет под ъгъл между 0° и 10°.
- ▶ Движете уреда за подрязване на жив плет хоризонтално и сърповидно напред и назад и подрежете живия плет.
- ▶ Ако производителността на рязане намалее: заточете режещите ножове.

Рязане отгоре

- ▶ Дебелите клони и по-тънките клонки се изрязват с помощта на специални ножици за кастрене на клони или с моторен трион.

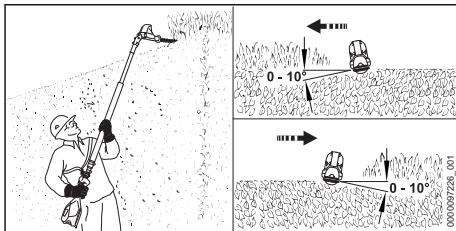

- ▶ Сгънете докрай нагоре режещите ножове.
- ▶ Поставете режещите ножове върху горната страна на живия плет под ъгъл между 0° и 10°.
- ▶ Движете уреда за подрязване на жив плет хоризонтално и сърповидно напред и назад и подрежете живия плет.
- ▶ Ако производителността на рязане намалее: заточете режещите ножове.

За постигане на оптимална производителност спазвайте препоръчителните температурни диапазони, 20.5.

13 След работа

13.1 След работа

- ▶ Изключете уреда за подрязване на жив плет и свалете акумулаторната батерия.
- ▶ Ако уредът за подрязване на жив плет е мокър: оставете уреда за подрязване на жив плет да изсъхне.
- ▶ Ако акумулаторна батерия е мокра: оставете я да изсъхне, 20.5.
- ▶ Почистете уреда за подрязване на жив плет.
- ▶ Почистете режещите ножове.
- ▶ Изтласкайте предпазителя за режещия нож върху режещите ножове така, че да ги покрие изцяло.
- ▶ Почистете акумулаторната батерия.

14 Транспортиране

14.1 Транспортиране на уреда за подрязване на жив плет

- ▶ Изключете уреда за подрязване на жив плет и свалете акумулаторната батерия.
- ▶ Изтласкайте предпазителя за режещите ножове върху режещите ножове така, че да ги покрие изцяло.
- ▶ Вкарайте стъбловидното тяло докрай (HLA 86).

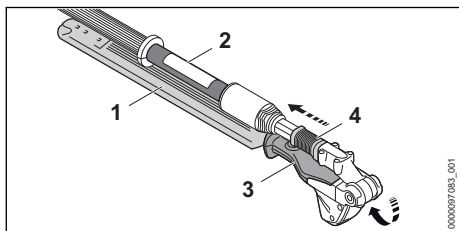
Носене на уреда за подрязване на жив плет

- ▶ Изтеглете подвижната втулка (4) назад и я задръжте.
- ▶ Хванете дръжката на шарнирното съединение (3) с ръка и обърнете изцяло режещите ножове (1).
- Режещите ножове (1) са паралелно разположени на стеловидното тяло (2).
- ▶ Пуснете подвижната втулка (4).
- Подвижната втулка (4) се фиксира и застава върху корпуса. Режещите ножове (1) са в положение за транспортиране.
- ▶ Носете уреда за подрязване на жив плет така, че режещите ножове (1) да сочат назад.

Транспортиране на уреда за подрязване на жив плет в превозно средство

- ▶ Обезопасете уреда за подрязване на жив плет така, така че да не може да се преобърне и да не може да се измести.

14.2 Транспортиране на акумулаторната батерия

- ▶ Изключете уреда за подрязване на жив плет и свалете акумулаторната батерия.
- ▶ Убедете се, че акумулаторната батерия се намира в състояние, съответстващо на изискванията за техническа безопасност.
- ▶ Опаковайте акумулаторната батерия така, че да не може да се мести в опаковката.
- ▶ Подсигурете опаковката така, че да не може да се движи.

Акумулаторната батерия подлежи на изискванията за транспортиране на опасни товари. Акумулаторната батерия е класифицирана като UN 3480 (литиево-йонни батерии) и е изпитана в съответствие с Ръководството на ООН "Изпитвания и критерии, част III, подраздел 38.3".

Правилата за транспортиране са посочени на www.stihl.com/safety-data-sheets.

15 Съхранение**15.1 Съхраняване на апарата за подрязване на жив плет**

- ▶ Изключете апарата за подрязване на жив плет и свалете акумулаторната батерия.
- ▶ Изтласкайте предпазителя за режещите ножове върху режещите ножове така, че предпазителят да ги покрие изцяло.
- ▶ Апаратът за подрязване на жив плет да се съхранява така, че да бъдат изпълнени следните условия:
 - Апаратът за подрязване на жив плет да се намира извън обсега на деца.
 - Апаратът за подрязване на жив плет е чист и сух.

15.2 Съхраняване на акумулаторната батерия

STIHL препоръчва акумулаторната батерия да се съхранява в състояние на зареждане между 40 % и 60 % (2 светодиода постоянно в зелено светодиода).

- ▶ Съхранявайте акумулаторната батерия така, че да бъдат изпълнени следните условия:
 - Акумулаторната батерия да се намира извън обсега на деца.
 - Акумулаторната батерия е чиста и суха.
 - Акумулаторната батерия да се намира в затворено помещение.
 - Акумулаторната батерия е извадена от уреда за подрязване на жив плет.
 - Ако акумулаторната батерия се съхранява в зарядното устройство: извадете щепсела и съхранявайте акумулаторната батерия със състояние на зареждане между 40 % и 60 % (2 светодиода в зелено светодиода).
 - Акумулаторната батерия не е съхранявана извън посочените температурни граници, 20.4.

УКАЗАНИЕ

- Ако акумулаторната батерия не се съхранява така, както е описано в това ръководство за употреба, акумулаторната батерия може да се разреди дълбоко и по този начин да се повреди непоправимо.
 - ▶ Заредете изтощена батерия, преди да я съхранявате. STIHL препоръчва акумулаторната батерия да се съхранява в състояние на зареждане между 40 % и 60 % (2 светещи постоянно в зелено светодиода).
 - ▶ Съхранявайте акумулаторната батерия отделно от уреда за подрязване на жив плет.

16 Почистване**16.1 Почистване на уреда за подрязване на жив плет**

- ▶ Изключете уреда за подрязване на жив плет и свалете акумулаторната батерия.
- ▶ Почистете уреда за подрязване на жив плет с влажна кърпа или с разтворителя за смола на STIHL.
- ▶ Почистете вентилационните отвори с четка.
- ▶ Извадете чуждите тела от приемното гнездо на акумулаторната батерия и почистете вътрешността на гнездото с влажна кърпа.
- ▶ Почистете електрическите контакти в приемния отвор на акумулаторната батерия с мека четка.

16.2 Почистване на режещите ножове

- ▶ Изключете аппарата за подрязване на жив плет и свалете акумулаторната батерия.
- ▶ Напръскайте режещите ножове от двете им страни с разтворител за смола на STIHL.
- ▶ Поставете акумулаторната батерия.
- ▶ Включете аппарата за подрязване на жив плет за 5 секунди. Режещите ножове се движат. Разтворителят за смола STIHL се разпределя равномерно.

16.3 Почистване на акумулатора

- ▶ Почистете акумулатора (батерията) с влажна кърпа.

17 Поддръжка /обслужване**17.1 Интервали за техническо обслужване и поддръжка**

Интервалите за техническо обслужване и поддръжка зависят от условията на околната среда и работните условия. STIHL препоръчва следните интервали за техническо обслужване и поддръжка:

На всеки 50 работни часа

- ▶ Възложете смазване на предавателния механизъм на специализиран търговски обект на STIHL.

17.2 Заточване на режещите ножове

STIHL препоръчва режещите ножове да се дават за заточване в специализиран търговски обект на фирма STIHL.

**ПРЕДУПРЕЖДЕНИЕ**

- Режещите ръбове на режещите ножове са остри. Ползвателят може да се пореже.
 - ▶ Носете работни ръкавици от устойчив материал.
- ▶ Изключете уреда за подрязване на жив плет и свалете акумулаторната батерия.

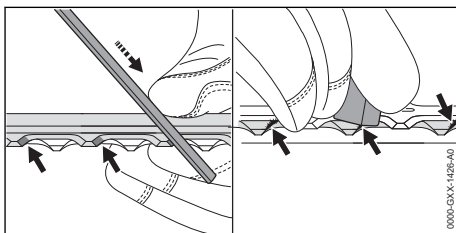

- ▶ Всяко острие на горния режещ нож да се заточи с плоска пила на STIHL като се правят движения напред. При това да се спазва ъгълът на заточване, **20.2**.
- ▶ Завъртане на уреда за подрязване на жив плет.
- ▶ Заточете останалите остриета.
- ▶ Почистете от мустаците отдолу всяко острие.
- ▶ Завъртане на уреда за подрязване на жив плет.
- ▶ Почистете от мустаците останалите остриета.
- ▶ С влажна кърпа избършете праха, образувал се при изпилването.

- ▶ Напръскайте режещите ножове от двете им страни с разтворител за смола на STIHL.
- ▶ Включете уреда за подрязване на жив плет за 5 секунди.
Режещите ножове се движат. Разтворителят за смола STIHL се разпределя равномерно.
- ▶ При съмнения се обърнете към специализиран търговски обект на STIHL.

- използвайте апарата за подрязване на жив плет и се обърнете за консултация към специализиран търговски обект на STIHL.
- ▶ Ако акумулаторната батерия е дефектна или повредена: сменете акумулаторната батерия.

18 Ремонт

18.1 Ремонт на апарата за подрязване на жив плет и акумулаторната батерия



Ползвателят не може сам да ремонтира апарата за подрязване на жив плет, режещите ножове или акумулаторната батерия.

- ▶ Ако апаратът за подрязване на жив плет или режещите ножове са повредени: не

19 Отстраняване на неизправности

19.1 Отстраняване на неизправности на уреда за подрязване на жив плет или акумулаторната батерия

Неизправност	Светодиоди на акумулаторната батерия	Причина	Отстраняване
При включване уредът за жив плет не тръгва.	1 светодиода мига в зелено.	Състоянието на зареждане на акумулаторната батерия е твърде ниско.	▶ Зареждайте акумулаторната батерия както е описано в ръководството за употреба на зарядните устройства STIHL AL 101, 301, 301-4, 500.
	1 светодиода свети в червено в червено.	Акумулаторната батерия е силно загоряла или силно се е охладила.	▶ Извадете акумулаторната батерия. ▶ Оставете акумулаторната батерия да се охлади или затопли.
	3 светодиода мигат в червено.	В уреда за подрязване на жив плет има неизправност.	▶ Извадете акумулаторната батерия. ▶ Почистете електрическите контакти в приемното гнездо на акумулаторната батерия. ▶ Поставете акумулаторната батерия. ▶ Включете уреда за подрязване на жив плет. ▶ Ако 3 светодиода продължават да мигат в червено: уредът за подрязване на жив плет не трябва да се използва и трябва да се потърси помощ от специализиран търговски обект на фирма STIHL.
		Режещите ножове са трудноподвижни.	▶ Напръскайте режещите ножове от двете им страни с разтворител за смола на STIHL.

Неизправност	Светодиоди на акумулаторната батерия	Причина	Отстраняване
			<ul style="list-style-type: none"> ▶ Ако 3 светодиода продължават да мигат в червено: уредът за подрязване на жив плет не трябва да се използва и трябва да се потърси помощ от специализиран търговски обект на фирма STIHL.
	3 светодиода светят в червено.	Уредът за подрязване на жив плет е твърде горещ.	<ul style="list-style-type: none"> ▶ Извадете акумулаторната батерия. ▶ Оставете уредът за жив плет да се охлади.
	4 светодиода мигат в червено.	В акумулаторната батерия има неизправност.	<ul style="list-style-type: none"> ▶ Извадете акумулаторната батерия и отново я поставете. ▶ Включете уреда за подрязване на жив плет. ▶ Ако 4 светодиода продължават да мигат в червено: не използвайте повече акумулаторната батерия и се обърнете към специализиран търговски обект на STIHL.
		Електрическата връзка между уреда за подрязване на жив плет и акумулаторната батерия е прекъсната.	<ul style="list-style-type: none"> ▶ Извадете акумулаторната батерия. ▶ Почистете електрическите контакти в приемното гнездо на акумулаторната батерия. ▶ Поставете акумулаторната батерия.
		Уредът за подрязване на жив плет или акумулаторната батерия са влажни.	<ul style="list-style-type: none"> ▶ Оставете уреда за подрязване на жив плет или акумулаторната батерия да изсъхнат,  20.5.
Уредът за подрязване на жив плет се самоизключва по време на работа.	3 светодиода светят в червено.	Уредът за подрязване на жив плет е твърде горещ.	<ul style="list-style-type: none"> ▶ Извадете акумулаторната батерия. ▶ Оставете уредът за жив плет да се охлади.
		Има електрическа неизправност.	<ul style="list-style-type: none"> ▶ Извадете акумулаторната батерия и отново я поставете. ▶ Включете уреда за подрязване на жив плет.
Продължителността на работа на уреда за жив плет е твърде кратка.		Акумулаторната батерия не е заредена напълно.	<ul style="list-style-type: none"> ▶ Зареждайте акумулаторната батерия докрай, както е описано в ръководството за употреба на зарядни устройства STIHL AL 101, 301, 301-4, 500.
		Експлоатационният живот на акумулаторната батерия е надхвърлен.	<ul style="list-style-type: none"> ▶ Сменете акумулаторната батерия.
Акумулаторната батерия с  не може да бъде открита с приложението		Безжичният интерфейс Bluetooth® на акумулаторната батерия или на	<ul style="list-style-type: none"> ▶ Активирайте безжичния интерфейс Bluetooth® на акумулаторната батерия и на мобилния терминал.

Неизправност	Светодиоди на акумулаторната батерия	Причина	Отстраняване
STIHL connected.		мобилния терминал е деактивиран.	
		Разстоянието между акумулаторната батерия и мобилния терминал е твърде голямо.	<ul style="list-style-type: none"> ▶ Намалете разстоянието,  20.3. ▶ Ако акумулаторната батерия все още не може да бъде открита с приложението STIHL connected: обърнете се към специализиран търговски обект на STIHL.

19.2 Поддръжка за продукта и помощ за употребата

Поддръжка за продукта и помощ за употребата можете да получите в специализиран търговски обект на STIHL.

Възможности за контакт и допълнителна информация можете да намерите на <https://support.stihl.com> или www.stihl.com.

20 Технически данни

20.1 Уред за подрязване на жив плет STIHL HLA 66, HLA 86

HLA 66

- Допустими акумулаторни батерии:
 - STIHL AP
 - STIHL AR
- Тегло без акумулаторна батерия: 3,8 kg
- Вид електрическа защита: IPX4 (защита срещу водни пръски от всички страни)

HLA 86

- Допустими акумулаторни батерии:
 - STIHL AP
 - STIHL AR
- Тегло без акумулаторна батерия: 4,8 kg
- Вид електрическа защита: IPX4 (защита срещу водни пръски от всички страни)

Продължителността на работа е посочена на www.stihl.com/battery-life.

20.2 Режещи ножове

HLA 66

- Разстояние между зъбците: 33 mm
- Дължина на рязане: 500 mm
- Ъгъла на заточване: 45°

HLA 86

- Разстояние между зъбците: 33 mm
- Дължина на рязане: 500 mm
- Ъгъла на заточване: 45°

20.3 Акумулаторна батерия STIHL AP

- Технология на акумулаторната батерия: литиево-йонна
- Напрежение: 36 V
- Капацитет в Ah: виж табелката с данни
- Вътрешна енергия в Wh: виж табелката с данни
- Тегло в kg: виж заводска табелка
- Безжичен интерфейс Bluetooth® (само за акумулаторни батерии с ):
 - Връзка за данни: Bluetooth® 5.1. Мобилният терминал трябва да е съвместим с Bluetooth® Low Energy 5.0 и да поддържа Generic Access Profile (GAP).
 - честотна лента: ISM лента 2,4 GHz
 - Максимална излъчвана мощност на предавателя: 1 mW
 - Обхват на сигнала: ок. 10 m. Силата на сигнала зависи от условията на обкръжаващата среда и мобилния терминал. Обхватът може да се различава значително в зависимост от външните условия, включително използваното приемно устройство. В затворените пространства и през металните бариери (например стени, рафтове, куфари) обхватът може значително да се намали.
 - Изисквания за операционната система на мобилния терминал: Android или iOS (в текущата версия или по-нова)

20.4 Температурни граници



ПРЕДУПРЕЖДЕНИЕ

- Акумулаторната батерия не е защитена срещу всички въздействия на околната среда. Ако акумулаторната батерия е изложена на неподходящи въздействия на околната среда, тя може да експлодира. В резултат от това може да се стигне до тежки наранявания на хора и възникване на материални щети.
 - ▶ Не зареждайте акумулаторната батерия при температури под $-20\text{ }^{\circ}\text{C}$ или над $+50\text{ }^{\circ}\text{C}$.
 - ▶ Не използвайте уреда за подрязване на жив плет или акумулаторната батерия под $-20\text{ }^{\circ}\text{C}$ или над $+50\text{ }^{\circ}\text{C}$.
 - ▶ Не съхранявайте уреда за подрязване на жив плет или акумулаторната батерия под $-20\text{ }^{\circ}\text{C}$ или над $+70\text{ }^{\circ}\text{C}$.

20.5 Препоръчителни температурни диапазони

За постигане на оптимална производителност на уреда за подрязване на жив плет и акумулаторната батерия спазвайте следните температурни диапазони:

- Зареждане: $+5\text{ }^{\circ}\text{C}$ до $+40\text{ }^{\circ}\text{C}$
- Употреба: $-10\text{ }^{\circ}\text{C}$ до $+40\text{ }^{\circ}\text{C}$
- Съхранение: $-20\text{ }^{\circ}\text{C}$ до $+50\text{ }^{\circ}\text{C}$

Ако акумулаторната батерия се зарежда, използва или съхранява извън препоръчителните температурни диапазони, производителността може да се понижи.

Ако акумулаторната батерия е мокра или влажна, оставете я да изсъхне за поне 48 ч при над $+15\text{ }^{\circ}\text{C}$ и под $+50\text{ }^{\circ}\text{C}$, както и при 70 % влажност на въздуха. По-високата влажност може да увеличи времето за сушене.

20.6 Акустични и вибрационни стойности

Коефициентът K за нивото на звуковото налягане възлиза на 2 dB(A). Коефициентът K за нивото на звукова мощност възлиза на 2 dB(A). Коефициентът K за вибрационните стойности е равен на 2 m/s^2 .

HLA 66

STIHL препоръчва да се носят антифони (защита на слуха).

- Ниво на звукова мощност L_{pA} , измерено съгласно ISO 22868: 80 dB(A)

- Максимално ниво на акустично налягане L_{WA} , измерено съгласно ISO 22868: 91 dB(A)
- Вибрационна стойност a_{hv} , измерена съгласно ISO 22867
 - Дръжка за управление: $1,8\text{ m/s}^2$
 - С-образна ръкохватка: $2,3\text{ m/s}^2$

HLA 86

STIHL препоръчва да се носят антифони (защита на слуха).

- Ниво на звукова мощност L_{pA} , измерено съгласно ISO 22868: 80 dB(A)
- Максимално ниво на акустично налягане L_{WA} , измерено съгласно ISO 22868: 91 dB(A)
- Вибрационна стойност a_{hv} , измерена съгласно ISO 22867
 - Дръжка за управление: $1,6\text{ m/s}^2$
 - Маркуч на ръкохватката: $2,3\text{ m/s}^2$

Посочените вибрационни стойности са измерени по стандартизиран метод на изпитване и могат да бъдат използвани за сравнение на електрически уреди. Действително възникващите вибрационни стойности могат да се различават от посочените стойности, в зависимост от начина на приложение. Посочените вибрационни стойности могат да бъдат използвани за първоначална оценка на вибрационното натоварване. Действителното вибрационно натоварване трябва да бъде оценено. При това могат да се вземат под внимание също и периодите от време, през които електроуредът е изключен, както и тези, през които той е включен, но работи без натоварване.

Информация относно изпълнението на директивата за работодатели относно вибрациите 2002/44/ЕО можете да намерите на www.stihl.com/vib.

20.7 REACH

Съкращението "REACH" обозначава регламента на ЕГ (Европ. общност) за регистриране, анализ и допустимост на химическите препарати.

Информацията за изпълнение на регламента REACH е посочена по-долу www.stihl.com/reach.

21 Комбинации от самари

21.1 Комбинации от самари

Уредът за подрязване на жив плет трябва да се използва е комбинация със самар. Сама-

рите, които могат да се използват, са посочени тук:



Колан за носене на апарата на едно рамо

Ремък (колан) за носене на две рамена

Акумулаторна батерия STIHL AR заедно с опорната подложка

Колан за резервни акумулаторни батерии с колан за носене и монтирана „Чанта с колан AP със захранващ кабел“ заедно с опорната подложка

Колан за резервни акумулаторни батерии с монтирана „Чанта с колан AP със захранващ кабел“ заедно с колан за носене на уреда на едно рамо

Самар с вградена "Чанта с колан AP със захранващ кабел" заедно с опорната подложка

Система за носене на гърба RTS

22 Резервни части и принадлежности

22.1 Резервни части и принадлежности

STIHL С тези символи се обозначават оригинални резервни части на STIHL и оригинални принадлежности на STIHL.

Фирма STIHL препоръчва да се използват оригинални резервни части и оригинални принадлежности на STIHL.

Резервните части и принадлежностите на други производители не могат да бъдат оценени от STIHL по отношение на надеждността, безопасността и пригодността им, въпреки продължаващото наблюдение на пазара и STIHL не може да гарантира използването им.

Оригинални резервни части и оригинални принадлежности на STIHL се предлагат от специализиран търговски обект на STIHL.

23 Отстраняване /изхвърляне

23.1 Изхвърляне на уреда за подрязване на жив плет и на акумулаторната батерия

Информацията относно изхвърлянето можете да получите от местната администрация или от специализиран търговски обект на STIHL.

Неправилното изхвърляне може да увреди здравето и да замърси околната среда.

- ▶ Занесете продуктите на STIHL, включително опаковките, до подходящ събирателен пункт за рециклиране в съответствие с местните разпоредби.
- ▶ Не я изхвърляйте заедно с битовите отпадъци.

24 Декларация на ЕС (EU) за съответствие

24.1 Уред за подрязване на жив плет STIHL HLA 66, HLA 86

ANDREAS STIHL AG & Co. KG
Badstraße 115
D-71336 Waiblingen

Германия

- декларира на своя собствена отговорност, че
- конструкция: безжичен апарат за подрязване на жив плет с акумулаторна батерия
 - фабрична марка: STIHL
 - Тип: HLA 66, HLA 86
 - Серийна идентификация: 4859

отговаря на съответните разпоредби на Директивите 2011/65/ЕС, 2006/42/ЕО, 2014/30/ЕС и 2000/14/ЕО и е разработен и произведен съгласно валидните към датата на производство версии на следните нормативи: EN 55014-1, EN 55014-2, EN 62841-1, EN 62841-4-2 и EN ISO 10517.

Приложима процедура за оценяване на съответствието съгласно Директива 2000/14/ЕС приложение V.

- Измерено ниво на звукова мощност: 91 dB(A)
- Гарантирано максимално ниво на звука (ниво на звуковата мощност): 93 децибела /dB(A)

Техническата документация се съхранява в отдел Одобрение на продукти на ANDREAS STIHL AG & Co. KG.

Годината на производство, страната на производство и машинният номер са посочени на уреда за подрязване на жив плет.

Вайблинген, 01.08.2022

ANDREAS STIHL AG & Co. KG

в качеството на заместник



Robert Olma, Vice President, Regulatory Affairs & Global Governmental Relations

25 Декларация за съответствие UKCA

25.1 Уред за подрязване на жив плет STIHL HLA 66, HLA 86



ANDREAS STIHL AG & Co. KG
Badstraße 115
D-71336 Waiblingen

Германия

декларира на своя собствена отговорност, че

- конструкция: безжичен апарат за подрязване на жив плет с акумулаторна батерия
- фабрична марка: STIHL
- Тип: HLA 66, HLA 86
- Серийна идентификация: 4859

отговаря не приложимите разпоредби на нормативните актове на Обединеното кралство The Restriction of the Use of Certain Hazardous Substances in Electrical and Electronic Equipment Regulations 2012, Supply of Machinery (Safety) Regulations 2008, Electromagnetic Compatibility Regulations 2016 и Noise Emission in the Environment by Equipment for use Outdoors Regulations 2001 и е разработен и произведен съгласно валидните към датата на производство версии на следните стандарти: EN 55014-1, EN 55014-2, EN 62841-1, EN 62841-4-2 и EN ISO 10517.

Приложима процедура за оценяване на съответствието съгласно UK-Verordnung Noise Emission in the Environment by Equipment for use Outdoors Regulations 2001, Schedule 8.

- Измерено ниво на звукова мощност: 91 dB(A)

- Гарантирано максимално ниво на звука (ниво на звуковата мощност): 93 децибела/dB(A)

Техническата документация се съхранява от ANDREAS STIHL AG & Co. KG .

Годината на производство, страната на производство и машинният номер са посочени на уреда за подрязване на жив плет.

Вайблинген, 01.08.2022

ANDREAS STIHL AG & Co. KG

в качеството на заместник



Robert Olma, Vice President, Regulatory Affairs & Global Governmental Relations

26 Общи указания за безопасност за електрически инструменти

26.1 Въведение

Този раздел предава съдържанието на текста на предварително формулираните в европейския норматив EN/IEC 62841 общи указания за безопасност на ръчно управлявани, задвижвани с двигател електроинструменти.

STIHL трябва да отпечата тези текстове.

Указанията за безопасност за предотвратяване на електрически удар, които са посочени в "Електрическа безопасност", не са приложими за задвижваните с акумулаторна батерия изделия на STIHL.



ПРЕДУПРЕЖДЕНИЕ

- Прочетете внимателно всички указания за безопасност, инструкции, илюстрации и технически данни, с които е оборудван електроинструмента. Всякакви пропуски при спазването на инструкциите по-долу могат да причинят електрически удар, пожар и/или тежки наранявания. **Съхранявайте указанията и инструкциите за безопасност на сигурно място за по-нататъшна употреба.**

Понятието "електроинструмент", използвано при указанията за безопасност се отнася за електроинструменти, задвижвани с ток от електрическата мрежа (с кабел за електриче-

ско захранване от мрежата) и за електроинструменти, задвижвани с акумулаторна батерия (без кабел за електрическо захранване от мрежата).

26.2 Безопасност на работното място

- a) **Поддържайте Вашето работно място чисто и добре осветено.** Безредие или неосветени работни места могат да доведат до злополука.
- b) **Не работете с електрическия инструмент в застрашена от експлозия среда, в която се намират запалими течности, газове или прах.** Електроинструментите образуват искри, които могат да възпламенят праха или изпаренията.
- c) **По време на използването на електрическия инструмент дръжте децата и другите лица надалеч.** При отклоняване на вниманието можете да загубите контрол върху електрическия инструмент.

26.3 Електрическа безопасност

- a) **Щепселът за връзка на електрическия инструмент с мрежата трябва да съответства на контакта. Щепселът не бива да се променя по какъвто и да било начин. Не използвайте адаптерни щепсели заедно със заземени електрически инструменти.** Непроменените щепсели и съответстващите контакти намаляват риска от електрически токов удар.
- b) **Избягвайте контакт на тялото Ви със заземени повърхности като тези на тръби, отоплителни тела, електрически печки и хладилници.** Ако тялото Ви е заземено, съществува повишен риск от удар с електрически ток.
- c) **Пазете електрическите инструменти от дъжд или влага.** Проникването на вода в електрическия инструмент води до повишен риск от удар с електрически ток.
- d) **Не използвайте захранващия кабел за цели, които не са по предназначението му. Никога не използвайте захранващия кабел за носене, дърпане или за изваждане на щепсела на електрическия инструмент от контакта. Пазете захранващия кабел от топлина, масло, остри ръбове или движещи се части. Повредените или усуканите захранващи провод-**

ници водят до повишен риск от удар с електрически ток.

- e) **Ако работите с електрически инструмент на открито, използвайте само удължителни кабели, които са подходящи за работа навън.** Употребата на удължителен кабел, който е подходящ за работа навън, намалява риска от електрически токов удар.
- f) **Ако не може да се избегне работа с електрическия инструмент във влажна среда, използвайте защитен прекъсвач срещу утечен ток.** Употребата на защитния прекъсвач с диференциална защита срещу недопустимия утечен ток намалява риска от електрически токов удар.

26.4 Безопасност на хора

- a) **Бъдете предпазливи, внимавайте какво правите и подхождайте разумно към работата с електрическия инструмент. Никога не използвайте електрическия инструмент, ако сте уморени или се намирате под влиянието на наркотици, алкохол или медикаменти.** Дори и само един миг на невнимание при употребата на електрическия инструмент може да доведе до сериозни наранявания.
- b) **Носете лично предпазно оборудване и винаги предпазни очила.** Носеното на лично предпазно оборудване, като прахозащитна маска, защитни обувки с предпазващи от хлъзгане подметки с грайфери, предпазна каска или антифони за защита на слуха, според вида и начина на използване на електрическия инструмент, намалява риска от наранявания.
- c) **Избягвайте неволно пускане на машината в действие. Обезателно проверете, за да сте сигурни, че електрическият инструмент е изключен, преди да го включите към мрежата за електрическо захранване и/или към акумулаторната батерия, преди да го хванете или носите.** Ако по време на пренасяне на електрическия инструмент държите пръста си на превключвателя или ако свържете електрическия инструмент във включено състояние към електрическото захранване, това може да доведе до злополуки.
- d) **Преди да включите електрическия инструмент, отстранете всички инструменти за настройка или гаечни ключове.** Ако в някоя въртяща се част на електрическия

- инструмент се намира инструмент или ключ, това може да доведе до наранявания.
- e) **Избягвайте необичайни положения на тялото.** Грижете се винаги да заемате **сигурна и стабилна стойка и пазете равномерно по всяко време.** По този начин можете да контролирате електрическия инструмент в неочаквани ситуации.
 - f) **Носете подходящо облекло.** Не носете широки дрехи или украшения. Пазете косите си и облеклото далеч от въртящите се части на апарата. Широките дрехи, украшенията или дългите коси могат да се закачат във въртящите се части на апарата.
 - g) **Ако могат да бъдат монтирани устройства за прасосмучене или улавяне на прах, те трябва да се свържат и да се използват правилно.** Използването на прасосмучене може да намали опасностите, причинени от запрашаване.
 - h) **Не проявявайте небрежност по отношение на безопасността и не пренебрегвайте правилата за техника на безопасност, дори ако след многократна употреба на електрическия инструмент вече го познавате добре.** Небрежното поведение може за броени части от секундата да доведе до тежки наранявания.

26.5 Използване и боравене с електрическия инструмент

- a) **Не претоварвайте електрическия инструмент.** При работа използвайте предназначения за това електрически инструмент. С подходящия електрически инструмент се работи по-добре и по-безопасно в дадения обхват на мощност.
- b) **Не използвайте електрически инструмент, чийто превключвател е дефектен.** Ако електрическият инструмент не може вече да се включва или изключва, той е опасен и трябва да се ремонтира.
- c) **Винаги изваждайте щепсела от контакта и/или отстранявайте сменяемата акумулаторна батерия преди да предприемате настройки по апарата, преди да смените частите на работния инструмент или оставяте електрическия инструмент на съхранение.** Тази предпазна мярка предотвратява неволно задействане на електрическия инструмент.
- d) **Съхранявайте електрическите инструменти, които не се ползват в момента, далеч от обсега на деца.** Не позволявайте електрическият инструмент да се използва от лица, които не са запознати подробно с него или не са прочели тези инструкции. Електрическите инструменти са опасни, ако се използват от неопитни лица.
- e) **Поддържайте грижливо електрическите инструменти и работния инструмент.** Контролирайте редовно дали движещите се части функционират правилно и дали не заяждат, дали няма счупени части или части, които са така повредени, че да пречат на функционирането на електрическия инструмент. Давайте за ремонт повредените части, преди да използвате електрическия инструмент. Много злополуки се причиняват от лошо поддържани електрически инструменти.
- f) **Поддържайте електрическите инструменти винаги остри и чисти.** Грижливо поддържаните режещи инструменти с остри режещи ръбове се заклепват по-малко и се управляват по-лесно.
- g) **Използвайте електрическия инструмент, работния инструмент, работните инструменти и т.н. съгласно съочетените тук инструкции.** При това съблюдавайте условията на работа и извършваната дейност. Използването на електрическите инструменти за други освен предвидените за тях цели и приложения, може да доведе до опасни ситуации.
- h) **Поддържайте ръкохватките и повърхностите на ръкохватките в сухо, чисто състояние, незамърсени с масло и мазнини.** Хлъзгавите ръкохватки и повърхности на ръкохватките не позволяват стабилно обслужване и контрол на електрическия инструмент в непредвидени ситуации.

26.6 Използване и третиране на акумулаторния инструмент

- a) **Зареждайте акумулаторните батерии само със зарядните устройства, които са препоръчани от производителя.** За зарядно устройство, което е подходящо за определен вид акумулаторни батерии съществува опасност от пожар, ако то се използва с други акумулаторни батерии.

- b) **Използвайте в електрическите инструменти само предназначенията за това батерии (акумулатори).** Използването на други батерии (акумулатори) може да доведе до наранявания и опасност от пожар.
- c) **Ако батерията (акумулаторът) не се използва, тя трябва да се държи далеч от кламери, монети, ключове, пирони, винтове или други малки метални предмети, които биха могли да предизвикат съединяване на късо на контактите.** Късо съединение между контактите на батерията (акумулатора) може да причини изгаряния или огън.
- d) **При погрешно използване, от батерията (акумулатора) може да изтече акумулаторна течност. Избягвайте контакт с течността. При случаен контакт с течността съответното място да се промие с вода. Ако течността попадне в очите, трябва да се потърси лекар.** Изтичащата акумулаторна течност може да причини дразнене или изгаряне на кожата.
- e) **Не използвайте повредени или променени акумулаторни батерии.** Повредените или променените акумулаторни батерии могат да имат непредвидено поведение и така да доведат до пожар, експлозия или да предизвикат опасност от нараняване.
- f) **Не подлагайте акумулаторната батерия на въздействието на огън или високи температури над 130 °C (265 °F) могат да предизвикат експлозия.**
- g) **Спазвайте всичките инструкции за зареждане и никога не зареждайте акумулаторната батерия или акумулаторния инструмент извън посочения в Ръководството за експлоатация температурен диапазон.** Неправилното зареждане или зареждане извън допустимия температурен диапазон може да разруши акумулаторната батерия и да увеличи опасността от пожар.

26.7 Сервиз

- a) **Давайте Вашия електрически инструмент за ремонт само при квалифициран и специализиран персонал и с оригинални резервни части.** По този начин се осигурява спазването на безопасността на апарата.

- b) **Никога не правете поддръжка на повредени акумулаторни батерии.** Всички дейности по поддръжката на акумулаторните батерии трябва да се извършват само от производителя или от оторизирани сервизни работилници.

26.8 Указания за безопасност за ножици за жив плет

Общи указания за безопасност за ножици за жив плет

- a) **Дръжте всички части на тялото си далеч от ножа. При движещи се ножове не се опитвайте да отстранявате нарязан материал или да държите материала зарязане.** Ножовете продължават да се движат след изключването на превключвателя. Дори и само един миг на невнимание при употребата на ножицата за жив плет може да доведе до сериозни наранявания.
- b) **Носете ножицата за жив плет за дръжката при спрели режещи ножове и внимавайте да не задействате превключвателя.** Правилното носене на ножицата за жив плет намалява опасността от неволно задействане и от причинено поради това нараняване от ножа.
- c) **При транспортиране или съхраняване на ножицата за жив плет винаги поставяйте предпазния калъф върху ножа.** Правилното боравене с ножицата за жив плет намалява опасността от нараняване от ножа.
- d) **Уверете се, че всички превключватели са изключени и акумулаторната батерия е извадена или изключена, преди да отстраните заседналия нарязан материал или да обслужите машината.** Неочаквано задействане на ножицата за жив плет при отстраняване на заседналия материал може да доведе до наранявания.
- e) **Дръжте ножицата за жив плет само за електроизолираните дръжки, тъй като режещият нож може да попадне на скрити под повърхността електрически проводници.** Контактът на режещия нож с токопроводящ кабел под напрежение може да постави под напрежение металните части на апарата и да предизвика удар от електрически ток.
- f) **Дръжте всякакви мрежови проводници далеч от зоната нарязане.** В живия плет и

храстите може да има скрити проводници, които неволно да бъдат отрязани с ножа.

- g) **Не използвайте ножицата за жив плет при лошо време, особено при опасност от гръмотевични бури.** Това намалява риска да бъдете ударени от мълния.

26.9 Допълнителни указания за безопасност за ножици за жив плет с удължен обхват

- a) **Намалете опасността от смърт поради електрически ток, като никога не използвайте ножицата за жив плет с удължен обхват в близост до електрически проводници.** Докосването на или използването в близост до електрически проводници може да доведе до тежки наранявания или до смъртоносен токов удар.
- b) **С ножицата за жив плет с удължен обхват винаги работете с двете ръце.** Дръжте ножицата за жив плет с удължен обхват с двете ръце, за да предотвратите загуба на контрола.
- c) **При работи с ножицата за жив плет с удължен обхват над височината на главата носете защита на главата.** Падащите надолу отрязани парчета могат да доведат до тежки наранявания.

Cuprins

1	Prefață.....	296
2	Informații referitoare la acest Manual de инструкции.....	296
3	Cuprins.....	297
4	Инструкции de siguranță.....	299
5	Пregătiți utilajul de tuns garduri vii pentru utilizare.....	304
6	Încărcarea bateriei și a LED-urilor.....	305
7	Activarea și dezactivarea interfeței radio Bluetooth®.....	305
8	Asamblarea utilajul de tuns garduri vii....	305
9	Introducerea și scoaterea bateriei.....	306
10	Pomirea și oprirea utilajului de tuns garduri vii.....	306
11	Verificarea utilajului de tuns garduri vii și a acumulatorului.....	307
12	Operarea utilajului de tuns garduri vii.....	307
13	După lucru.....	309
14	Transportarea.....	309
15	Stocarea.....	310
16	Curățare.....	310

17	Întreținere.....	311
18	Reparare.....	311
19	Depanare.....	311
20	Date tehnice.....	313
21	Combinatie de sisteme de susținere.....	314
22	Piese de schimb și accesorii.....	315
23	Eliminare.....	315
24	Declarație de conformitate EU.....	315
25	Declarația de conformitate UKCA.....	315
26	Instrucțiuni generale de siguranță pentru electroultele.....	316

1 Prefață

Stimată clientă, stimate client,

ne bucurăm că ați ales STIHL. Dezvoltăm și executăm produsele noastre în calitate de vârf, conform nevoilor clienților noștri. În felul acesta iau naștere produse de mare fiabilitate chiar și în condiții de solicitare extremă.

STIHL înseamnă calitate de vârf și în domeniul de service. Atelierele noastre de specialitate oferă consiliere și instrucțiuni competente, dar și o cuprinzătoare asistență tehnică.

Compania STIHL se angajează în mod expres să protejeze natura. Aceste instrucțiuni de utilizare sunt concepute pentru a vă ajuta la utilizarea sigură și ecologică a produsului dumneavoastră STIHL pe o durată lungă de exploatare.

Vă mulțumim pentru încredere și vă dorim multă bucurie la utilizarea produsului dumneavoastră STIHL.



Dr. Nikolas Stihl

IMPORTANT! ÎNAINTE DE UTILIZARE, CITIȚI ȘI PĂSTRAȚI INSTRUCȚIUNILE.

2 Informații referitoare la acest Manual de instrucțiuni

2.1 Documente valabile

Sunt valabile prevederile locale privitoare la securitate.